

Klöber Veo



Design: Matthias Dohm



Konzentration auf das Wesentliche mit hohem Sitzkomfort. Das Design signalisiert Wohlfühl-Effekt in Perfektion.



Klöber Veo

Grundausrüstung (weitere Ausstattungsmerkmale auf der folgenden Seite)

Drehstühle

Funktion	Punkt-Synchron-Mechanik. Dynamischer Bewegungsablauf durch optimal abgestimmte Synchron-Steuerung von Sitz- / Rückenlehne im Verhältnis 1:4. Schwenkwinkel der Rückenlehne 26°. Punkt-Synchron-Mechanik verhindert Hemdschiebe-Effekt. Mit progressiver Rückstellkraft.
Körpergewichtseinstellung	45-125 kg. Anpassung an das individuelle Körpergewicht per patentierter Schnellverstellung in 12 Stufen um max. 6,6 kg pro Stufe. In nur 70° Gesamtweg, d.h. im Umfang einer Handbewegung.
Synchron-Arretierung	Vorwählbare Lehnenarretierung in den Positionen 0° / 16° (Sitz-Lehnen-Öffnungswinkel von 92°).
Sitzneigung	Vorwählbare Sitzflächenneigung bei -3° oder 0°.
Sitzhöhenverstellung	Verstellbereich 40–51 cm. Kopfausgelöste Sicherheits-Gasfeder.
Sitz	Sitztiefe von 43 cm. 50 mm PU-Formschaumkissen, FCKW-frei geschäumt. Schaumdichte 55 kg/m³. Ergonomische Sitzmulde zur optimalen Druckverteilung. Sitz mit abgenähten Seitenböden.
Sitzträger	Der Sitzträger ist aus Aluminium und immer farbgleich zum gewählten Rückenlehnenträger.
Rückenlehne	51 cm hoch. Trägerrahmen aus glasfaserverstärktem Kunststoff mit doppellagigem, schwarzen 3D-Stricknetz (100% Polyester) umspannt (veo87) oder mit schwarzem Kunststoffrücken, 40 mm PU-Formschaumkissen, FCKW-frei geschäumt (veo97). Schaumdichte 55 kg/m³.
Rückenlehnenhöhenverstellung	Verstellbereich 6 cm, in 5 Stufen.
Rollen	Lastabhängig gebremste Doppelrollen, Kunststoff schwarz, harte Rollen Ø 50 mm für Teppichboden.
Normen / Zertifikate	GS-Zeichen der LGA Nürnberg / DIN EN 1335 / DIN 4551 / EU-Richtlinie 90 / 270 EWG Arbeit am Bildschirm / DIN EN ISO 9241 / Ergonomie-Zertifikat der LGA Nürnberg (Ergonomie geprüft). Greenguard Zertifizierung.
Garantie	5 Jahre (s. Verkaufs- und Lieferbedingungen).

Besucherstühle

Gestell	veo56 / veo46: Freischwinger, Stahlgestell Rundrohr Ø 25 mm, nicht stapelbar, optional stapelbar. veo57 / veo47: Vierbeiner, Stahlgestell Rundrohr Ø 25 mm, stapelbar, optional mit Rollen. Vierbeiner wird dadurch leichter verstellbar, fördert Dynamik im Sitzen (mit Rollen nicht mehr stapelbar). In schwarz, alu-farbig oder hochglanz verchromt. Passend bis 125 kg Körpergewicht.
Sitz	45 mm PU-Formschaumkissen, FCKW-frei geschäumt. Ergonomische Sitzmulde zur optimalen Druckverteilung. Schaumdichte 55 kg/m³.
Rückenlehne	veo57 / 56: Kunststoff, schwarz (optional mit 20 mm PU-Formschaumkissen). Kunststoffrücken mit Dorsokinematik. veo47 / 46: Trägerrahmen mit doppellagigem, schwarzen 3D-Stricknetz (100% Polyester) umspannt. Kunststoffrücken mit Dorsokinematik.
Armlehnen	Armauflage aus glasfaserverstärktem Kunststoff.
Normen / Zertifikate	GS-Zeichen der LGA Nürnberg / DIN EN 13761. Greenguard Zertifizierung.
Garantie	5 Jahre (s. Verkaufs- und Lieferbedingungen).

Abmessungen

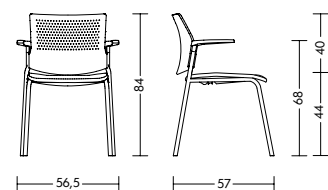
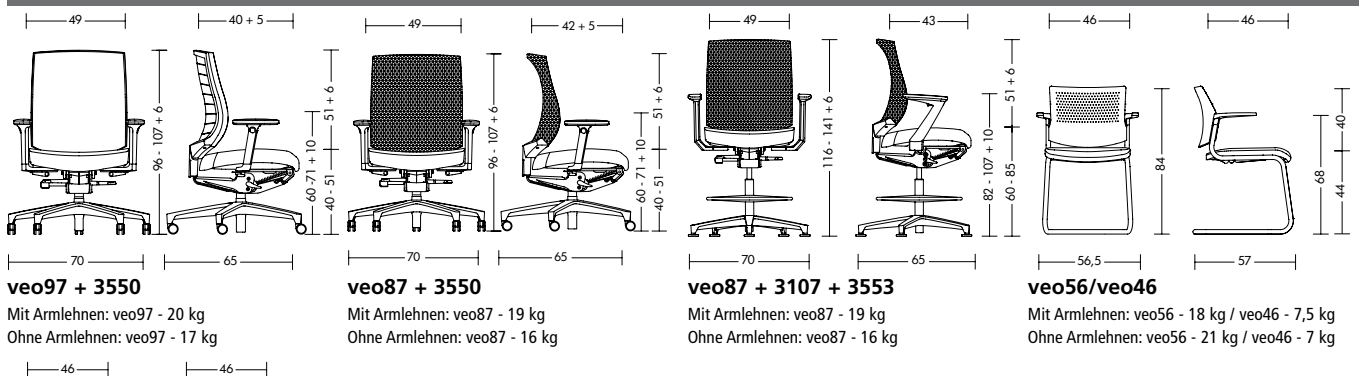

Stoffbedarf

veo97	gleichfarbig: 0,75 x 1,30 m; verschiedenfarbig: Sitz: 0,75 x 1,30 m; Rücken: 0,75 x 1,30 m
veo87	Sitz : 0,75 x 1,30 m
veo56	gleichfarbig: 0,70 x 1,30 m; verschiedenfarbig: Sitz: 0,70 x 1,30 m; Rücken: 0,60 x 1,30 m

veo57 **gleichfarbig:** 0,70 x 1,30 m; **verschiedenfarbig:** Sitz: 0,70 x 1,30 m; Rücken: 0,60 x 1,30 m

veo46 Sitz : 0,70 x 1,30 m

veo47 Sitz : 0,70 x 1,30 m

Lederbedarf auf Anfrage

Klüber Veo

Drehstühle

Modell	Art.Nr.	Preisgruppe für Bezugsmaterial					
	veo97	4 Chicago Nova	5 Fame Malta Milano	6 Evida	17 Comfort +	18 Leder exklusiv	9 Fremdstoff Fremdleder + 10 %
	veo87						

Merkmal	Beschreibung	Code	veo97	veo87	
Armlehnen	ohne Armlehnen	3500	●	●	
	Höhenverstellbare Armlehnen (mit Breitenverstellung)	schwarz 3545	○	○	
	3D-Armsupports (mit Breitenverstellung)	schwarz	3549	○	○
		schwarz mit Gelkissen	3550	○	○
	Z-Armlehnen	schwarz	3553	○	○
		mit Lederauflage	3573	○	○
	4F-Armsupports	schwarz	3557	○	○
		schwarz mit Lederauflage	3577	○	○
		alu-farbig	3558	○	○
		alu-farbig mit Lederauflage	3578	○	○
		poliert	3559	○	○
	MF-Armsupports	poliert mit Lederauflage	3579	○	○
		schwarz	3567	○	○
		alu-farbig	3568	○	○
Rückenlehnenträger Farbe	Stahl	schwarz	3801	○	○
		alu-farbig	3802	●	●
Netzfarbe	schwarz transparent	2080	-	●	
	grau transparent	2001	-	○	
	silber transparent	2002	-	○	
	bordeaux transparent	2009	-	○	
Fußkreuz Farbe	Kunststoff	schwarz, glasfaserverstärkt, 5-strahlig	3211	●	●
		schwarz, glasfaserverstärkt, L, 5-strahlig	3221	○	○
	Aluminium	schwarz, 5-strahlig	3201	○	○
		alu-farbig, 5-strahlig	3202	○	○
		poliert, 5-strahlig	3203	○	○
Rollen / Gleiter	Harte Rollen Ø 50 mm, für Teppichboden	3101	●	●	
	Weiche Rollen Ø 50 mm, für harten Boden	3102	○	○	
	Harte Rollen Ø 65 mm, für Teppichboden	3103	○	○	
	Weiche Rollen Ø 65 mm, für harten Boden	3104	○	○	
Counterstuhl	Gleiter und Fußring (ausgeschlossen Schiebesitz 3420 und 3211, 3221)	3107	○	○	
	Gleiter mit Filz und Fußring (ausgeschlossen Schiebesitz 3420 und 3211, 3221)	3117	○	○	
Sitzhöhe	40 - 51 cm	3300	●	●	
	40 - 51 cm mit Tiefenfederung	3301	○	○	
	46 - 60 cm mit Tiefenfederung	3303	○	○	
	60 - 85 cm Counterstuhl (nur in Verbindung mit Gleitern 3107, 3117)	3305	○	○	



Merkmal	Beschreibung	Code	veo97	veo87
Weitere Merkmale	Sitztiefenverstellung / Schiebesitz (Sitz um 5 cm nach vorne verstellbar)	3420	<input type="radio"/>	<input type="radio"/>
	Werkzeuglose Armlenken Breitenverstellung	3917	<input type="radio"/>	<input type="radio"/>
	Lordosstütze (2 cm vorwölbbbar veo97)	3817	<input type="radio"/>	-
	Sitz und Lehne verschiedenfarbig gepolstert	P001	<input type="radio"/>	-
	Klöber Präsentationshülle	0051	<input type="radio"/>	<input type="radio"/>
	ESD Ausführung (für veo 87 bitte die SAL Nr. 1669 angeben / für veo97 bitte die SAL Nr. 1670 angeben, nur in Verbindung mit spez. ESD-Stoff PG06)	XESD	<input type="radio"/>	<input type="radio"/>

ESD-Ausführung: ESD-Stoff (mit spezieller Verbindung zwischen Sitz und Rücken), Aluminium Fußkreuz und leitfähige Rollen Ø 50 mm.

● Grundausrüstung ○ Option gegen Mehrpreis

Klöber Veo

Besucherstühle

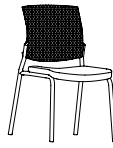
Modell	Art.Nr.	Preisgruppe für Bezugsmaterial					
	veo56	4 Chicago Nova	5 Fame Malta Milano	6 Evida	17 Comfort +	18 Leder exklusiv	9 Fremdstoff
	veo57						
	veo46						
	veo47						

Merkmale	Beschreibung	Code	veo56	veo57	veo46	veo47
Armlehnen	ohne Armlehnen	3500	●	●	●	●
	Kunststoffauflage schwarz	3510	○	○	○	○
Gestell Farbe	schwarz	3251	●	●	●	●
	alu-farbig	3252	○	○	○	○
	hochglanz verchromt	3253	○	○	○	○
Polsterung	Sitz gepolstert, Rücken Kunststoff	P800	●	●	-	-
	Sitz und Rücken gepolstert	P880	○	○	-	-
Netzfarbe	schwarz transparent	2080	-	-	●	●
	grau transparent	2001	-	-	○	○
	silber transparent	2002	-	-	○	○
	bordeaux transparent	2009	-	-	○	○
Rollen / Gleiter	ohne Gleiter	3150	○	-	○	-
	Kunststoffgleiter	3105	○	○	○	○
	Kunststoffgleiter mit Filzeinlage	3115	○	○	○	○
	Harte Rollen Ø 50 mm, für Teppichboden	3101	-	○	-	○
	Weiche Rollen Ø 50 mm, für harten Boden	3102	-	○	-	○
Weitere Merkmale	Sitz und Lehne verschiedenfarbig gepolstert	P001	○	○	-	-
	stapelbar 1 + 4 (nicht mit Leder zu empfehlen, nicht in Verbindung mit 3101, 3102)	3904	○	●	○	●
	Klöber Präsentationshülle	0051	○	○	○	○

Zubehör Reihenverbinder 0013

● Grundausrüstung ○ Option gegen Mehrpreis

Klöber Veo XS-XL (NPR)*



Design: Matthias Dohm



* Die niederländische Norm (NPR) ergänzt die DIN um einen größeren Einstellbereich (z.B. 10 cm Schiebesitz) und erweitert die Bandbreite der Zielgruppe um sehr kleine, wie auch sehr große Personen.

KLÖBER

Klöver Veo XS-XL (NPR)*

Grundausrüstung	(weitere Ausstattungsmerkmale auf der folgenden Seite)
Drehstühle	
Funktion	Punkt-Synchron-Mechanik. Dynamischer Bewegungsablauf durch optimal abgestimmte Synchron-Steuerung von Sitz- / Rückenlehneigung im Verhältnis 1:4. Schwenkwinkel der Rückenlehne 26°. Punkt-Synchron-Mechanik verhindert Hemdschiebe-Effekt. Mit progressiver Rückstellkraft.
Körpergewichtseinstellung	45-125 kg. Anpassung an das individuelle Körpergewicht per patentierter Schnellverstellung in 12 Stufen um max. 6,6 kg pro Stufe. In nur 70° Gesamtweg, d.h. im Umfang einer Handbewegung.
Synchron-Arretierung	Vorwählbare Lehnenarretierung in den Positionen 0° / 16° (Sitz-Lehnen-Öffnungswinkel von 92°).
Sitzneigung	Vorwählbare Sitzflächenneigung bei -3° oder 0°.
Sitzhöhenverstellung	Verstellbereich 41-55 cm. Kopfausgelöste Sicherheits-Gasfeder.
Sitztiefenverstellung	Sitz um 10 cm nach vorne verstellbar. Sitztiefe von 38-48 cm. Sitzneigeverstellung von -3°.
Sitz	50 mm PU-Formschaumkissen, FCKW-frei geschäumt. Schaumdichte 55 kg/m³. Ergonomische Sitzmulde zur optimalen Druckverteilung. Schaumdichte 55 kg/m³. Sitz mit abgenähten Seitenböden.
Sitzträger	Der Sitzträger ist aus Aluminium und immer farbgleich zum gewählten Rückenlehnenträger.
Rückenlehne	51 cm hoch. Trägerrahmen aus glasfaserverstärktem Kunststoff mit doppellagigem, schwarzen 3D-Stricknetz (100% Polyester) umspannt (veo67) oder mit schwarzem Kunststoffrücken, 40 mm PU-Formschaumkissen, FCKW-frei geschäumt (veo77). Schaumdichte 55 kg/m³.
Rückenlehnenhöhenverstellung	Verstellbereich 6 cm, in 5 Stufen.
Armlehnen	MF-Armsupports schwarz. Um 11,5 cm höhenverstellbar, in der Breite um je 5 cm verstellbar, horizontal (nach vorne) um 8 cm verstellbar. Schwenkbar rechts/links 30°. Jede einzelne Position arretierbar.
Rollen	Lastabhängig gebremste Doppelrollen, Kunststoff schwarz, harte Rollen Ø 50 mm für Teppichboden.
Normen / Zertifikate	GS-Zeichen der LGA Nürnberg / DIN EN 1335 / DIN 4551 / Maße nach NPR 1813 / EU-Richtlinie 90 / 270 EWG Arbeit am Bildschirm / DIN EN ISO 9241 / Ergonomie-Zertifikat der LGA Nürnberg (Ergonomie geprüft). Greenguard Zertifizierung.
Garantie	5 Jahre (s. Verkaufs- und Lieferbedingungen).

Abmessungen

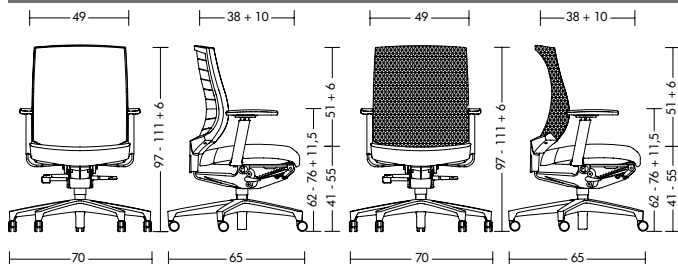

veo77 + 3567

Mit Armlehnen: veo77 - 23 kg
Ohne Armlehnen: veo77 - 20 kg

veo67 + 3567

Mit Armlehnen: veo67 - 23 kg
Ohne Armlehnen: veo67 - 20 kg

Stoffbedarf

veo77 gleichfarbig: Sitz: 0,75 x 1,30 m; verschiedenfarbig: Sitz: 0,75 x 1,30 m; Rücken: 0,75 x 1,30 m

veo67 gleichfarbig: Sitz: 0,75 x 1,30 m

Lederbedarf auf Anfrage

Klöver Veo XS-XL (NPR)* Drehstühle

Modell	Art.Nr.	Preisgruppe für Bezugsmaterial					
	veo77	4 Chicago Nova	5 Fame Malta Milano	6 Evida	17 Comfort +	18 Leder exklusiv	9 Fremdstoff
	veo67						

Merkmal	Beschreibung	Code	veo77	veo67	
Armlehnen	4F-Armsupports	schwarz	3557	<input type="radio"/>	<input type="radio"/>
		schwarz mit Lederauflage	3577	<input type="radio"/>	<input type="radio"/>
		alu-farbig	3558	<input type="radio"/>	<input type="radio"/>
		alu-farbig mit Lederauflage	3578	<input type="radio"/>	<input type="radio"/>
		poliert	3559	<input type="radio"/>	<input type="radio"/>
		poliert mit Lederauflage	3579	<input type="radio"/>	<input type="radio"/>
	MF-Armsupports	schwarz	3567	<input checked="" type="radio"/>	<input checked="" type="radio"/>
		alu-farbig	3568	<input type="radio"/>	<input type="radio"/>
		poliert	3569	<input type="radio"/>	<input type="radio"/>
Rückenlehenträger	Stahl	schwarz	3801	<input type="radio"/>	<input type="radio"/>
		alu-farbig	3802	<input checked="" type="radio"/>	<input checked="" type="radio"/>
Netzfarbe	schwarz transparent	2080	-	<input checked="" type="radio"/>	
	grau transparent	2001	-	<input type="radio"/>	
	silber transparent	2002	-	<input type="radio"/>	
	bordeaux transparent	2009	-	<input type="radio"/>	
Fußkreuz Farbe	Aluminium	schwarz, 5-strahlig	3201	<input checked="" type="radio"/>	<input checked="" type="radio"/>
		alu-farbig, 5-strahlig	3202	<input type="radio"/>	<input type="radio"/>
		poliert, 5-strahlig	3203	<input type="radio"/>	<input type="radio"/>
Rollen / Gleiter	Harte Rollen Ø 50 mm, für Teppichboden	3101	<input checked="" type="radio"/>	<input checked="" type="radio"/>	
	Weiche Rollen Ø 50 mm, für harten Boden	3102	<input type="radio"/>	<input type="radio"/>	
	Harte Rollen Ø 65 mm, für Teppichboden	3103	<input type="radio"/>	<input type="radio"/>	
	Weiche Rollen Ø 65 mm, für harten Boden	3104	<input type="radio"/>	<input type="radio"/>	
Sitzhöhe	41 - 55 cm	3310	<input checked="" type="radio"/>	<input checked="" type="radio"/>	
	46 - 60 cm mit Tiefenfederung	3303	<input type="radio"/>	<input type="radio"/>	
Weitere Merkmale	Werkzeuglose Armlehnen Breitenverstellung	3917	<input type="radio"/>	<input type="radio"/>	
	Lordosstütze (2 cm vorwölbbbar veo77)	3817	<input type="radio"/>	-	
	Sitz und Lehne verschiedenfarbig gepolstert	P001	<input type="radio"/>	-	
	Klöver Präsentationshülle	0051	<input type="radio"/>	<input type="radio"/>	
	ESD Ausführung (für veo 67 bitte die SAL Nr. 1669 angeben / für veo77 bitte die SAL Nr. 1670 angeben, nur in Verbindung mit spez. ESD-Stoff PG06)	XESD	<input type="radio"/>	<input type="radio"/>	

Ein XS-XL Stuhl, hat nur in Verbindung mit dem MF-Armsupport das NEN EN 1335, Maße nach NPR 1813 - Zertifikat.

ESD-Ausführung: ESD-Stoff (mit spezieller Verbindung zwischen Sitz und Rücken), Aluminium Fußkreuz und leitfähige Rollen Ø 50 mm.

● Grundausrüstung ○ Option gegen Mehrpreis

