

ZEMP

EPSILON

KONFERENZ



YPSILON Konferenz fügt sich harmonisch in Ihren repräsentativen Konferenzraum ein. Mit der Vielfalt von Grössen, Formen, Materialien und Farben entstehen Konferenztische für die gewünschte Personenanzahl, passend in jede Raumdimension.

Die für jeden Tisch optimierte Unterkonstruktion gewährleistet die geforderte Stabilität und ermöglicht grosszügige Beinfreiheit. Abgestützt ist die Konstruktion auf dem filigranen, Aluminium polierten Y Fussprofil.

Lösungen für die Elektrifizierung, für Multi-Media-Anschlüsse, für Präsentationsmodule oder für Getränkeablagen können direkt in den Tisch eingebaut werden, individuell nach Kundenwunsch. Ergänzend zum Konferenztisch erhalten Sie bei uns passende Sideboards, Beamer Möbel, Caddys oder Korpuse, sowie eine grosse Auswahl an Sitzungs- und Konferenzstühlen.



Y Fussprofil Aluminium poliert

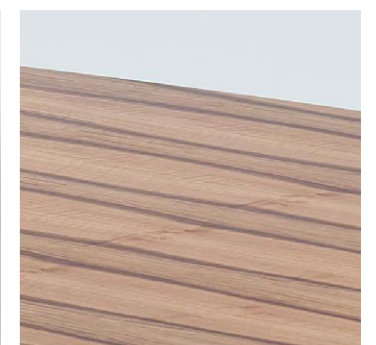

Furnier europäischer Nussbaum natur



Die YPSILON Konferenztische sind in sieben Formen und diversen Grössen erhältlich. Einteilige Tischplatten bieten Platz für bis zu 10 Personen. Ab 3m Länge sind die Platten zweiteilig. An einem 6 m langen und 1,3m breiten Tisch, können 20 Personen platziert werden. Grössere Tische, für bis zu 30 Personen, sind dreiteilig und maximal 9m lang.

Rechteck

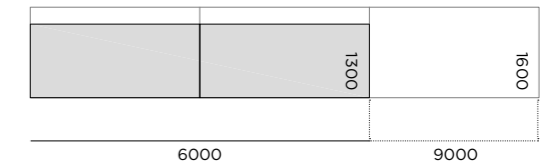
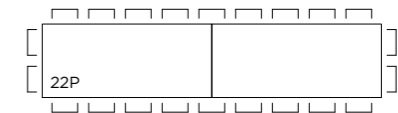
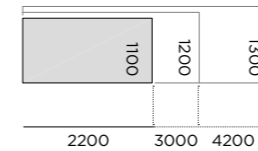
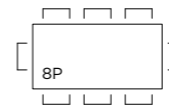

Rechteck Ecken gerundet

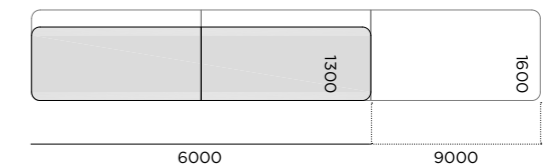
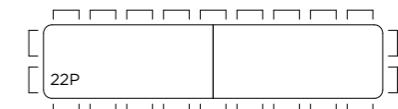
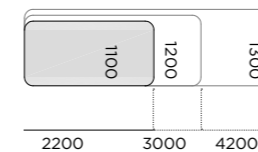
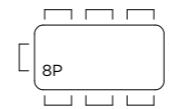

Flachoval

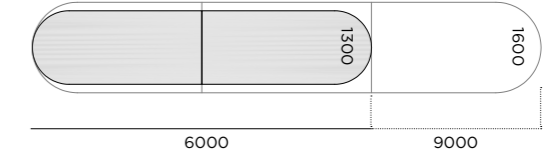
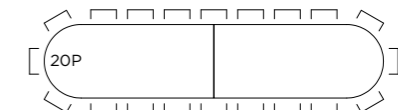
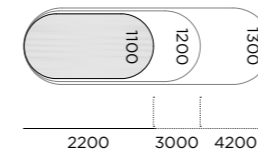
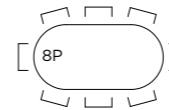

Ellipse

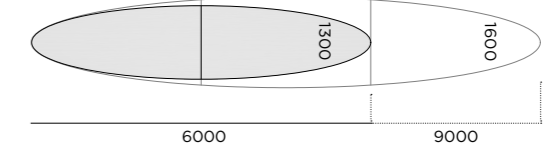
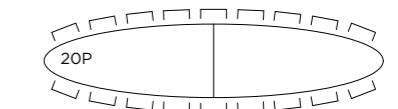
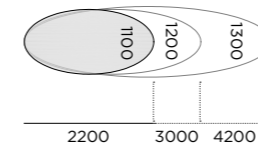
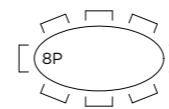



Dieser elegante YPSILON Konferenztisch ist in Kirschbaum furniert. Die 6 m lange und in der Mitte 1,8 m breite zweiteilige Bootform bietet Platz für Meetings mit 16 bis 18 Personen. Im Tisch integriert sind zwei Klappen für den Zugang zur Elektrifizierung und ein Projektionsmodul in Aluminium für den Beamer. Ein Wandsideboard in Kirschbaum furniert mit drei Klappen, passend zum Tisch, ergänzt die Konferenzeinrichtung stilgetreu.



CKW Rathausen, Konferenzzimmer

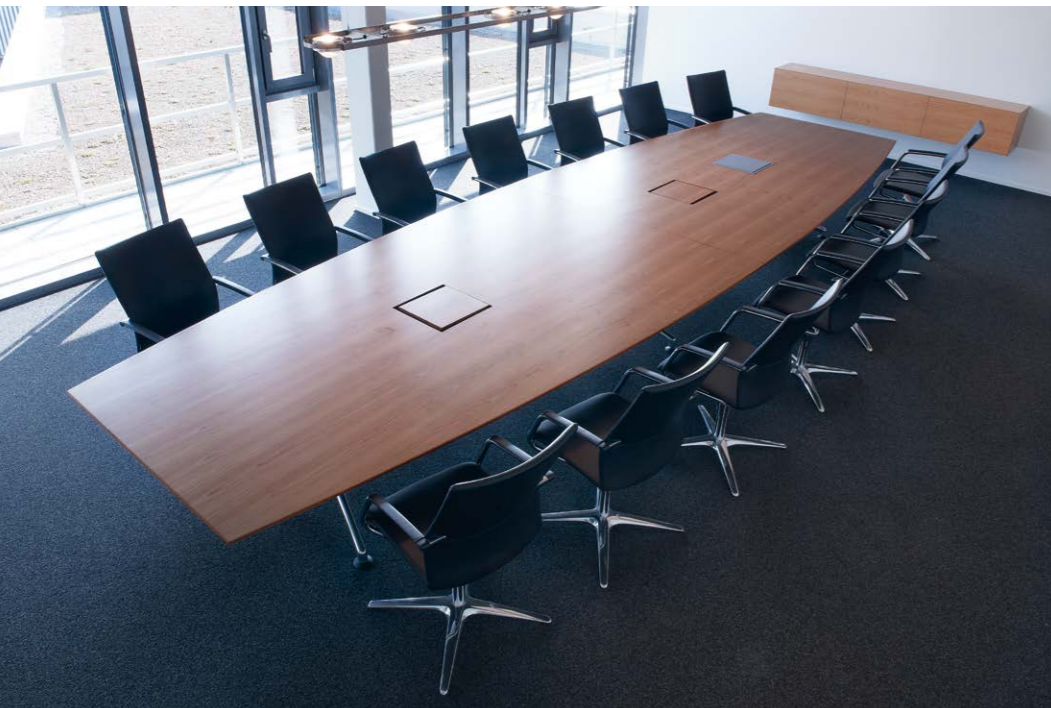

Klappe für den Zugang zur Elektrifizierung

Doppel Bootform gerundet

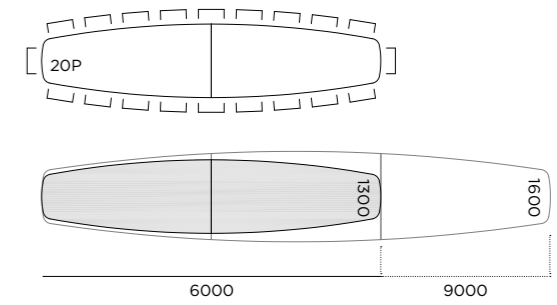
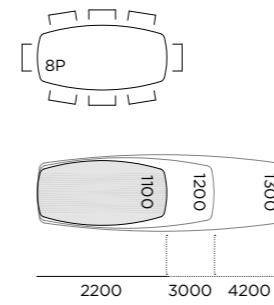

Doppel Bootform

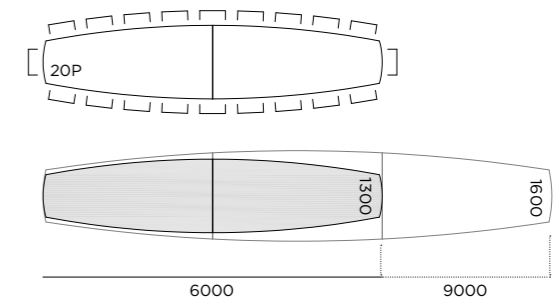
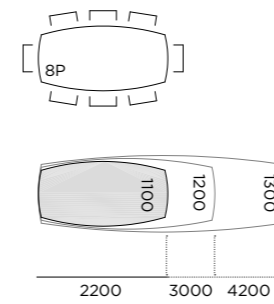

Einfache Bootform

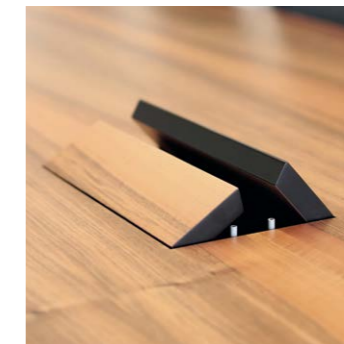
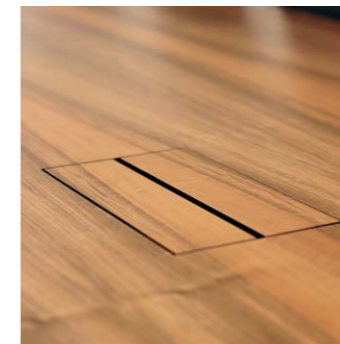
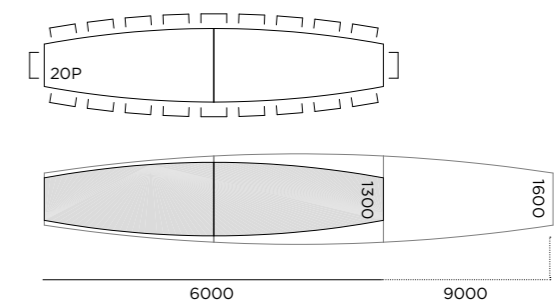
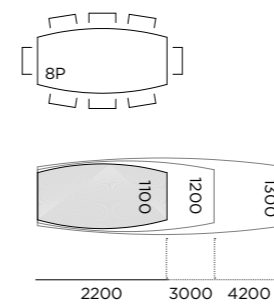



Auto AG, Rothenburg, Konferenztisch (6,4 m) in Nussbaum furniert

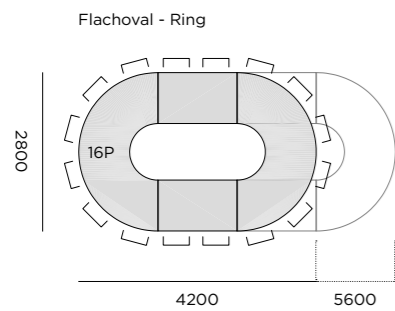
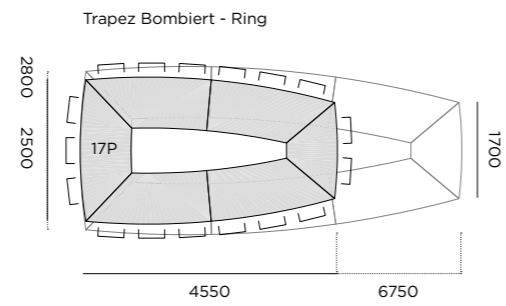
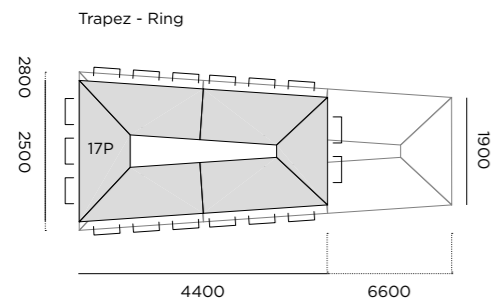
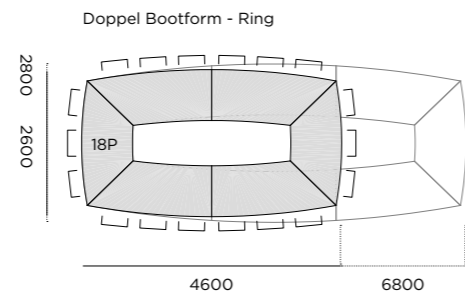
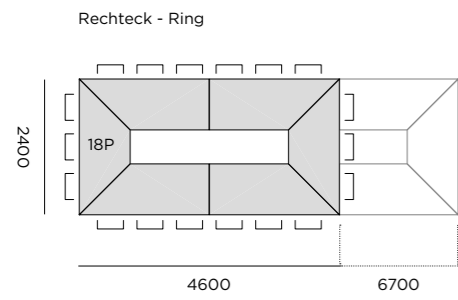

UNI Luzern, Konferenztisch in Kunstharz weissgrau



Elektromodul klappbar

Quadrat | Quadrat - Ring

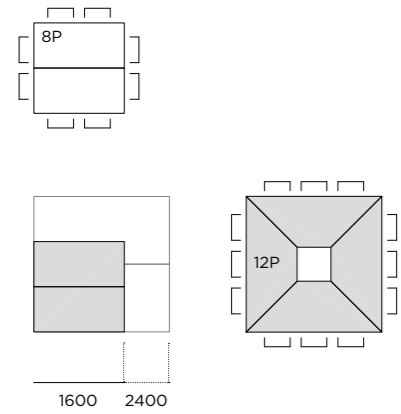

Kreis | Kreis - Ring

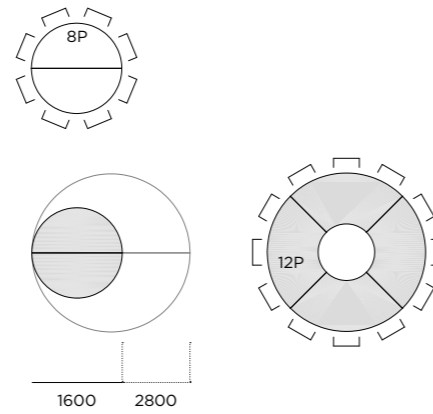

Quadrat Bombiert | Quadrat Bombiert - Ring

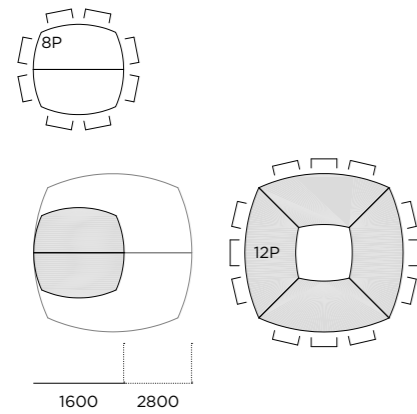

Dreieck Bombiert | Dreieck Bombiert - Ring

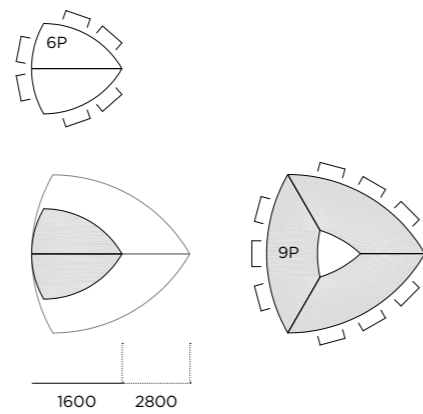

Campus Sursee, Sitzungstische in Kunstharz weissgrau

Mit den YPSILON - Ring Formen wirken auch grosse Tische sehr leicht. Damit der Platz optimal ausgenutzt werden kann, passen wir die Grösse Ihren Räumlichkeiten an. Jeder Konferenztisch wird individuell nach Kundenwunsch konstruiert und hergestellt. Die Einzelteile werden vor Ort durch Fachpersonal zu einem kompakten und stabilen Konferenztisch zusammengebaut. Mit Sichtblenden können unerwünschte Blicke unter den Tisch verhindert werden.

BERATUNG

PLANUNG

PRODUKTENTWICKLUNG

PRODUKTION

LOHNFERTIGUNG

LIEFERUNG

MONTAGE

SERVICEARBEITEN

ZEMP

Zemp AG | Objekt- und Büromöbelbau | Fagostrasse 1b | 6235 Winikon

041 462 60 30 | info@zempag.ch | zempag.ch